

# Εγχειρίδιο οδηγιών

## sub 1 Pro DC DP Διπλός Αδιάβροχος Προγραμματιστής

### ΟΔΗΓΙΕΣ ΕΓΚΑΤΑΣΤΑΣΗΣ

Τοποθετήστε τον προγραμματιστή στον τοίχο, χρησιμοποιώντας το βραχίονα επιτοίχια ή στην βαλβίδα, με τη χρήση της βαλβίδας βραχίονα στήριξης.  
Συνδέστε τα καλώδια της ηλεκτρομαγνητικής βαλβίδας στον προγραμματιστή..

Συνδέστε το κόκκινο από το πηνίο στο κόκκινο από τον προγραμματιστή και το ίδιο και για το ΜΑΥΡΟ καλώδιο.  
Χρησιμοποιήστε τα WaterProof Crimp Connectors να κάνει τις συνδέσεις.

Συνδέστε τα καλώδια PIN από την εγκατάσταση της μπαταρίας!

Όταν η μπαταρία είναι συνδεδεμένη η μονάδα ελέγχου ελέγχει τη θέση των βαλβίδων για να βεβαιωθεί ότι είναι κλειστά!

### 9 VOLT ΒΑΛΒΙΔΑ

Ένα 9 volt πηνίο λειτουργείας παλμού πρέπει να χρησιμοποιείται με αυτόν τον προγραμματιστή. Αναφέρεται επίσης, ως: 9 volt πηνίο ασφάλισης. Η ηλεκτρομαγνητική βαλβίδα μπορεί να είναι με 2 ή 3 τρόπους, με 2 καλώδια διαφορετικού χρώματος (όπως κόκκινο και μαύρο).

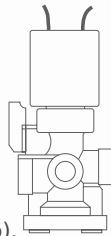

3 WAYS SOLENOID

### CONTROLLER MOUNTED ON THE VALVE

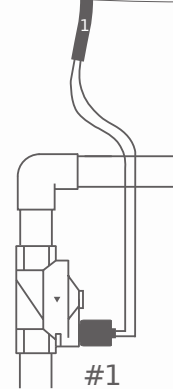
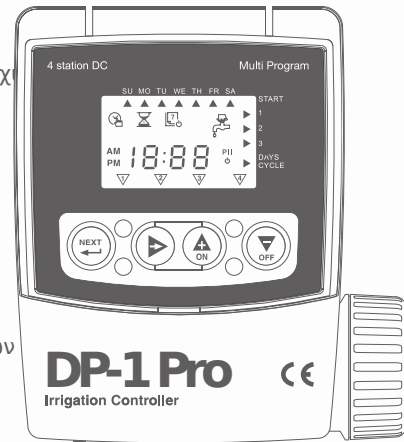
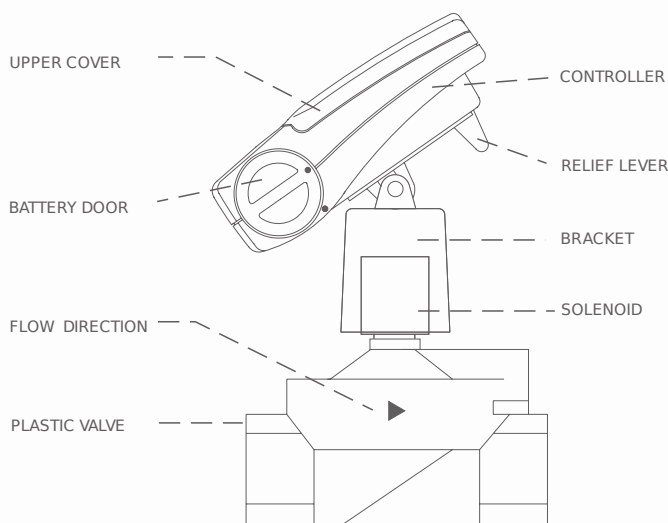



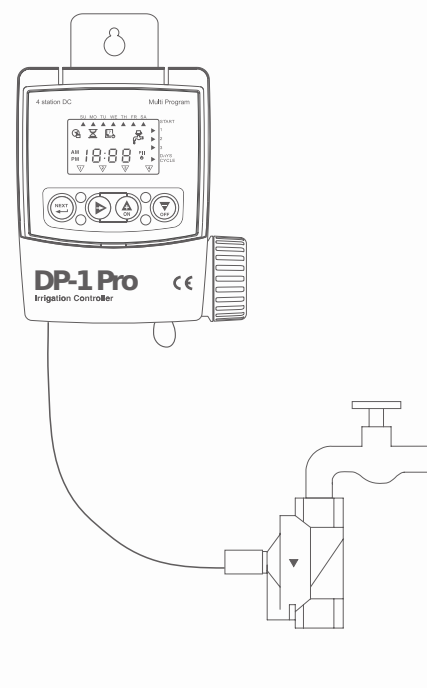

### CONTROLLER MOUNTED ON THE WALL











## ΠΙΝΑΚΑΣ ΕΛΕΓΧΟΥ

### ΚΟΥΜΠΙΑ ΕΛΕΓΧΟΥ

-  "NEXT STEP" - Προχωρά στο επόμενο βήμα προγραμματισμού.
-  Προχωρά τις ημέρες και τις στάσεις - Στη θέση χρόνος ποτίσματος θα σας οδηγήσει στη ποσοστιαία κλίμακα.
-  Αύξηση ΧΡΟΝΟΥ και χρόνου ποτίσματος - Χρησιμοποιείται επίσης ως ON για τις ημέρες και τη MANUAL λειτουργία.
-  Μείωση ΧΡΟΝΟΥ και χρόνου ποτίσματος - Χρησιμοποιείται επίσης ως OFF για τις ημέρες και τη MANUAL λειτουργία. Αντιγράφει το πρόγραμμα από την προηγούμενη βαλβίδα.

### ΕΙΚΟΝΙΔΙΑ

-  Ορίζει την τρέχουσα ημέρα και ώρα.
-  Διάρκεια ποτίσματος.
-  Ημέρες άρδευσης ON/OFF.
-  Χειροκίνητο ή Ημιαυτόματο.
- AUTO** Αυτόματη λειτουργία.
-  Αισθητήρας βροχής.
-  OFF Βροχής - δεν ποτίζει.
-  Εικονίδιο αριθμού στάσης.
-  Χαμηλή μπαταρία (αναβοσβήνει).

## ΣΥΝΔΕΣΗ ΜΠΑΤΑΡΙΑΣ

Παρακαλώ βεβαιωθείτε ότι η 9 volt μπαταρία σας είναι μια αλκαλική μπαταρία καλής ποιότητας.

Υπό κανονικές συνθήκες χρήσης, η μπαταρία θα πρέπει να διαρκέσει για μια αρδευτική περίοδο.

Η ένδειξη χαμηλής μπαταρίας θα αρχίσει να αναβοσβήνει όταν η μπαταρία είναι χαμηλή. Αντικαταστήστε τη μπαταρία.

**ΒΗΜΑ 1**  
Γυρίστε το κάλυμμα της μπαταρίας αριστερόστροφα.



**ΒΗΜΑ 2**  
Τραβήξτε το κάλυμμα της μπαταρίας



**ΒΗΜΑ 3**  
Τοποθετήστε μια 9 volt αλκαλική μπαταρία με + στραμμένο προς τα το μπροστινό πίνακα.

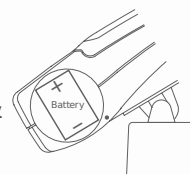

**ΒΗΜΑ 4**  
Βάλτε το κάλυμμα της μπαταρίας, Γυρίστε δεξιόστροφα για να είναι πίσω στην αρχική του θέση.



# ΠΡΟΓΡΑΜΜΑ ΑΡΔΕΥΣΗΣ ΓΙΑ ΤΟ ΠΡΟΓΡΑΜΜΑ I

Το πρόγραμμα άρδευσης αποτελείται από 3 παραμέτρους:

**1** Διάρκεια ποτίσματος για το σταθμό **2** Ημέρες άρδευσης **3** Ωρα Έναρξης Προγράμματος

## ΒΗΜΑΤΑ ΠΡΟΓΡΑΜΜΑΤΙΣΜΟΥ

### ΣΗΜΕΙΩΣΗ

Εάν πατήσετε  ή  συνεχώς, τα ψηφία θα προχωρήσουν γρήγορα.

### SET TIME / DAY

Μετά τη σύνδεση της μπαταρίας θα πρέπει να εμφανιστεί το εικονίδιο SET TIME / DAY



Αν όχι, πιέστε  μέχρι να εμφανιστεί.

Πιέστε  μέχρι το βέλος να δείξει την τρέχουσα ημέρα.

Πιέστε  ή  για να ρυθμίσετε την τρέχουσα ώρα.

Πιέστε  για να εισάγετε την ώρα ποτίσματος.

**1**

### ΩΡΑ ΠΟΤΙΣΜΑΤΟΣ

Εισάγετε την ώρα ποτίσματος στη στάση.



Πιέστε  ή  για να ρυθμίσετε την ώρα ποτίσματος.

Πιέστε  για να προχωρήσετε στο επόμενο βήμα προγραμματισμού.

**2**

### ΚΥΚΛΟΣ ΗΜΕΡΩΝ

Για να ορίσετε τον αριθμό των ημερών μεταξύ των ποτισμάτων.

Μπορείτε είτε να επιλέξετε τις ημέρες της εβδομάδας που θέλετε να ποτίζετε ή επιλέξετε κύκλο ημερών. Το βέλος κάτω SU θα αναβοσβήνει.

Πατήστε  για τις ημέρες που θέλετε να ποτίζετε.

Πιέστε  για τις ημέρες που επιθυμείτε να παρακάμψετε την άρδευση.

Πιέστε  μέχρι το βέλος να δείξει τον κύκλο των ημερών.

Πιέστε  ή  για να επιλέξετε τον κύκλο ημερών.

Παρατηρήστε τα δύο σύνολα των ψηφίων που εμφανίζονται (0 0).

Το δεξί ψηφίο δηλώνει τον επιλεγμένο κύκλο ημερών, ενώ το αριστερό ψηφίο δηλώνει τις υπόλοιπες ημέρες για άρδευση. Εάν έχει επιλεγεί 1 = Κάθε μέρα, 2 = Κάθε δεύτερη μέρα, 3 = μία φορά κάθε 3 ημέρες και ούτω καθεξής.

Πατήστε  αν θέλετε να επιστρέψετε στις ημέρες της εβδομάδας.

Πατήστε  για να προγραμματίσετε την ώρα έναρξης.

**3**

### START 1 | 2 | 3

Για να ρυθμίσετε την ώρα(ες) έναρξης ποτίσματος.

Πατήστε  ή  για να ρυθμίσετε την ώρα. (παρατηρήστε το AM και PM).

Πατήστε  για να ρυθμίσετε την επόμενη (2η) ώρα έναρξης.

## ΠΡΟΓΡΑΜΜΑ LOOP - ΜΟΝΟ ΣΤΟ ΠΡΟΓΡΑΜΜΑ 2 (II)

**P11** - Υπάρχουν δύο επιλογές ως εξής:

**P11 ΕΠΙΛΟΓΗ A** - Εργασία σύμφωνα με τον αισθητήρα:

Συνδέστε το πορτοκαλί σύρμα στον αισθητήρα και προγραμματίστε το χρόνο άρδευσης

(σε δευτερόλεπτα / λεπτά) και το διάστημα μεταξύ των ανοιγμάτων σε λεπτά / ώρες. Η μονάδα θα αρδεύει μόνο όταν ο αισθητήρας το επιτρέπει.

**ΣΗΜΕΙΩΣΗ** - Το LOOP καλώδιο του αισθητήρα πρέπει να συνδεθεί μέσω του αισθητήρα.

**P11 ΕΠΙΛΟΓΗ B** - Εργασία σε ένα κύκλο:

Προγραμματίστε το χρόνο άρδευσης σε δευτερόλεπτα / λεπτά, ημέρες ποτίσματος, και την ώρα έναρξης ποτίσματος 3:

**START 1:** Ο χρόνος για να ξεκινήσει ο κύκλος.

**START 2:** Ο χρόνος που θέλετε να τερματίσετε ο κύκλος.

**START 3:** Το διάστημα μεταξύ των ανοιγμάτων σε λεπτά / ώρες.

**ΣΗΜΕΙΩΣΗ** - The Loop καλώδιο του αισθητήρα πρέπει να αποσυνδεθεί.

## ΣΗΜΕΙΩΣΗ

1. Για να φτάσετε στη λειτουργία MANUAL από οποιαδήποτε θέση, πιάστε  συνεχώς.
2. Έχει σχεδιαστεί μια καθυστέρηση 2-3 δευτερολέπτων μεταξύ του ON και OFF για εξοικονόμηση ενέργειας.

## MANUAL



Δύο MANUAL λειτουργίες είναι διαθέσιμες.

### MANUAL εκκίνηση ανά στάση I

Πατήστε  για να ανοίξετε τη στάση (Εικονίδιο στάσης θα σταματήσει να αναβοσβήνει)

Πατήστε  για να απενεργοποιήσετε τη στάση.

Πατήστε  για να επιλέξετε την επόμενο στάση. (IT 2,4 DC-WP)

Αν αφήσετε τη στάση σε θέση ON, θα κλείσει μετά από την προγραμματισμένη ώρα ποτίσματος. Πρώτη προτεραιότητα είναι το πρόγραμμα χρόνου ποτίσματος 1, 2η προτεραιότητα είναι το πρόγραμμα χρόνου ποτίσματος 2, και αν κανένας χρόνος ποτίσματος δεν έχει προγραμματιστεί, θα ανοίξει για 2 λεπτά.

Όταν η στάση κλείσει, ο προγραμματιστής θα μεταβεί στην λειτουργία AUTO.

Πιάστε  για να επιλέξετε την επόμενη MANUAL λειτουργία.

### MANUAL εκκίνηση ανά πρόγραμμα II

Η προγραμματισμένη στάση σε αυτό το πρόγραμμα θα αρχίσει να αναβοσβήνει .

Πατήστε  για να αρχίσετε τον κύκλο και  για να τον τερματίσετε.

Πατήστε  για να επιλέξετε το πρόγραμμα 2, επαναλάβετε 'όπως στο πρόγραμμα 1.

Πατήστε  για να προχωρήσετε στη λειτουργία AUTO RUN.

## AUTO (OFF)



Θα εμφανιστούν TIME & DAY, ανοιχτή στάση, πτώση μπαταρίας και OFF.

Πατήστε  στη θέση AUTO για να σταματήσετε την άρδευση.

Πατήστε  στη θέση AUTO για να συνεχίσετε την άρδευση.

**ΠΡΟΫΠΟΛΟΓΙΣΜΟΣ ΝΕΡΟΥ PI** Όταν θέλετε να αυξήσετε ή να μειώσετε το χρόνο ποτίσματος για το Πρόγραμμα I μπορείτε να το κάνετε χρησιμοποιώντας τη μέθοδο Κλιμάκωσης Ποσοστού.

Η τρέχουσα ρύθμιση σας για το ΧΡΟΝΟ ΠΟΤΙΣΜΑΤΟΣ αντιπροσωπεύει το 100 % .

Μπορείτε να αυξήσετε το χρόνο ποτίσματος σας σε πολλαπλάσια του 10 % , δηλαδή , 110 % , 120 % και μέχρι το 200 % .



200 % θα διπλασιάσει την τρέχουσα ώρα ποτίσματος σας .

Μπορείτε να μειώσετε το χρόνο ποτίσματος σας σε πολλαπλάσια του 10 % , δηλαδή 90 % , 80 % και ως το 10 % .

50 % θα μειώσει κατά το ήμισυ την τρέχουσα ώρα ποτίσματος σας .

Μπορείτε να πάτε στη θέση ΠΡΟΫΠΟΛΟΓΙΣΜΟΥ ΝΕΡΟΥ από οποιαδήποτε " WATERING TIME".

Πατήστε  μέχρι να περάσετε όλες τις στάσεις και η οθόνη δείξει 100 και οι ενεργές στάσεις σε αυτό το πρόγραμμα αναβοσβήνουν.

Πιάστε  για να αυξήσετε και  για να μειώσετε το ποσοστό.

**ΕΧ:** Αν οι στάσεις σε PI έχουν οριστεί στα 10 λεπτά χρόνου εκτέλεσης και αυξήσετε το ποσοστό έως 150%, θα εκτελούνται τώρα 15 λεπτά η καθεμία (το νέο 100%).

Πατήστε  για να μεταβείτε στη λειτουργία MANUAL.





### ΣΗΜΑΝΤΙΚΕΣ ΠΛΗΡΟΦΟΡΙΕΣ

Το κουμπί  σας οδηγεί στα βήματα προγραμματισμού.

**Αυτόματη Επιστροφή:** Αν μέσα σε 3 λεπτά δεν αγγίξετε οποιοδήποτε κουμπί, ο προγραμματιστής θα επιστρέψει αυτόματα στη λειτουργία Auto, εκτός από την MANUAL λειτουργία.

**ΓΡΗΓΟΡΗ ΠΡΟΩΘΗΣΗ ΨΗΦΙΩΝ:** Αν πατήσετε  ή  συνεχώς, τα ψηφία θα προχωρήσουν γρήγορα.

**Επαναφορά της οθόνης πίσω στο OFF:** Εάν πατήσετε  και  ταυτόχρονα και κρατήσετε για λίγα δευτερόλεπτα, τα ψηφία που εμφανίζονται θα επανέρθουν πίσω στη θέση OFF.

**Διαγραφή Προγράμματος - Συνολικό Reser:** Στη λειτουργία Auto Run, πατήστε όλα τα 4 πλήκτρα ταυτόχρονα μέχρις ότου να εμφανιστούν όλα τα στοιχεία της οθόνης.