

itec DC 4,6,8 station Multi Program

ΟΔΗΓΙΕΣ ΕΓΚΑΤΑΣΤΑΣΗΣ

Αφαιρέστε το πίσω καπάκι. Τοποθετήστε την μονάδα στον τοίχο χρησιμοποιώντας μια σχισμή και μια ανοιγμένη τρύπα κάτω από το τερματικό. Συνδέστε τα σωληνοειδή καλώδια στο τερματικό. Το μαύρο καλώδιο από το σωληνοειδές πρέπει να συνδέεται στο C Common. Το κόκκινο καλώδιο πρέπει να συνδέεται στο αντίστοιχο νούμερο του τερματικού.

Εφόσον έχουν συνδεθεί και ελεγχθεί όλα τα καλώδια, συνδέστε την 9 volt αλκαλική μπαταρία. Ο προγραμματιστής ελέγχει τις βαλβίδες να βεβαιωθεί ότι είναι κλειστές.

Η 9 volt αλκαλική μπαταρία παρέχει την ενέργεια για να λειτουργήσει ο προγραμματιστής.

3λεπτη Αυτόματη επιστροφή στο AUTO-RUN:

Εάν για 3 λεπτά δεν πατηθούν τα κουμπιά ο ελεγκτής θα επιστρέψει από μόνος του στη θέση "Auto-Run/OFF". Δεν γίνεται αυτόματη επιστροφή από τη λειτουργία "MANUAL".

Για να πάτε στη λειτουργία MANUAL από οποιαδήποτε θέση πιέστε  συνεχώς.

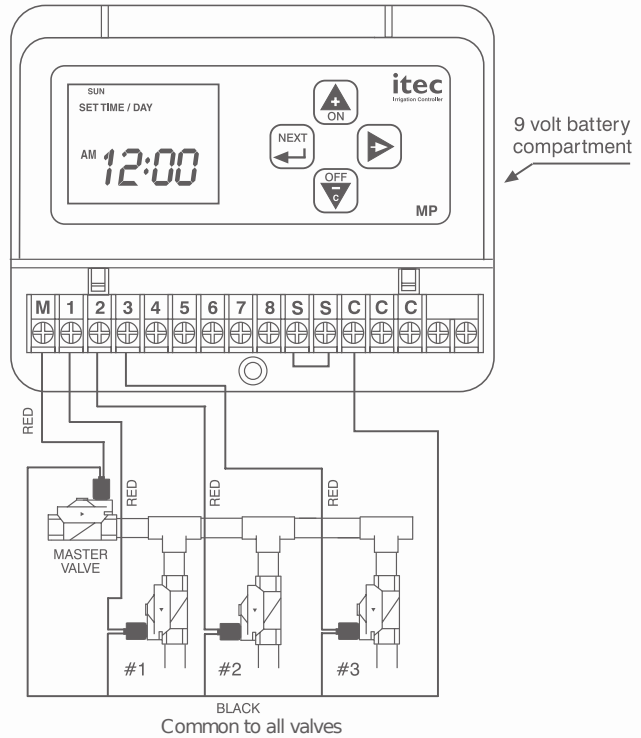

ΠΙΝΑΚΑΣ ΕΛΕΓΧΟΥ

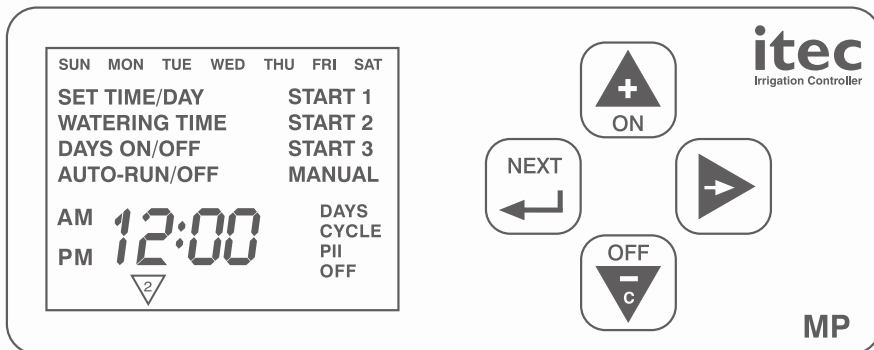

ΚΟΥΜΠΙΑ ΕΛΕΓΧΟΥ



Προχωρά στο επόμενο βήμα προγραμματισμού.



Αυξάνει το ΧΡΟΝΟ ποτίσματος. Χρησιμοποιείται επίσης ως ON για τις ημέρες και το MANUAL ON.



Προχωρά τις ημέρες και τα νούμερα της στάσης. Στη θέση ΧΡΟΝΟΣ ΠΟΤΙΣΜΑΤΟΣ θα σας οδηγήσει σε ποσοστιαία κλίμακα.



Αντιγράφει από την προηγούμενη στάση. Μειώνει το χρόνο ποτίσματος. Χρησιμοποιείται επίσης ως OFF για τις ημέρες και το χειροκίνητο πρόγραμμα.

ΕΙΚΟΝΙΔΙΑ

Ημέρες της εβδομάδας- πάνω γραμμή.

Βήματα προγραμματισμού- Χρόνος ποτίσματος, Ημέρες ON/OFF, 3 ώρες ενάρξης MANUAL και AUTO- RUN.

24V - Θα αναβοσβήνει εφόσον έχει δωθεί η εντολή να ανοίξει τη στάση κατά τη διάρκεια διακοπής ρεύματος.

Κύκλος Ημερών - Θα είναι σε θέση ON, όταν προγραμματίζετε τον Κύκλο Ημερών.

OFF- Εικονίδιο OFF στη βροχή.

 - Εικονίδιο του νούμερου της στάσης.

Πρόγραμμα Άρδευσης

Αυτός ο προγραμματιστής σας επιτρέπει να έχετε ανεξάρτητο πρόγραμμα για κάθε στάση.

Το πρόγραμμα άρδευσης αποτελείται από 3 παραμέτρους.

- 1 ΧΡΟΝΟΣ ΑΡΔΕΥΣΗΣ - Διάρκεια άρδευσης για κάθε στάση.
- 2 ΗΜΕΡΕΣ ΑΡΔΕΥΣΗΣ - Εβδομαδιαίο πρόγραμμα ή κύκλος ημερών.
- 3 ΩΡΕΣ ΕΝΑΡΞΕΩΣ - Μπορείτε να προγραμματίσετε μέχρι 3 ώρες ενάρξεως ανά ημέρα.

Εάν θέλετε να ελέγξετε όλα τα βήματα προγραμματισμού, απλά πιέστε . Αυτό θα σας πάει από το ένα βήμα στο επόμενο και από τη μια στάση στην επόμενη.

Το εικονίδιο του νούμερου της στάσης  θα αναβοσβήνει κατά τη διάρκεια των βημάτων προγραμματισμού αυτής της στάσης.

ΒΗΜΑΤΑ ΠΡΟΓΡΑΜΜΑΤΙΣΜΟΥ

NOTE Εάν πιέσετε  ή  συνεχώς, τα ψηφία θα προχωρούν γρήγορα.

ΟΡΙΣΤΕ ΗΜΕΡΑ/ΩΡΑ

Αφού συνδεθεί η μπαταρία, θα πρέπει να εμφανιστεί το εικονίδιο SET TIME/DAY.

Εάν δεν εμφανιστεί πιέστε  μέχρι να εμφανιστεί.

Πιέστε  μέχρι να εμφανιστεί η τρέχουσα ημέρα. (Παρατηρήστε τις ημέρες στην κορυφή της οθόνης).

Πιέστε  ή  για να ορίσετε την τρέχουσα ώρα AM ή PM.



Θυμηθείτε να χρησιμοποιήσετε τη λειτουργία της γρήγορης προώθησης.

1 ΩΡΑ ΠΟΤΙΣΜΑΤΟΣ

Πιέστε  για να εισάγετε το βήμα της ώρας ποτίσματος.

Το εικονίδιο STATION #1 αναβοσβήνει και εμφανίζεται το OFF = ΚΑΜΙΑ ΩΡΑ ΠΟΤΙΣΜΑΤΟΣ. Σ'αυτό το σημείο μπορείτε να εισάγετε την ώρα ποτίσματος ή να πάτε στην επόμενη στάση.

Για να επιλέξετε μια άλλη στάση πιέστε  και ακολουθείστε το εικονίδιο της στάσης.

Πιέστε  ή  για να ορίσετε την ώρα ποτίσματος.

Εάν πιέσετε  ξεκινάτε από 00:1 και προχωράτε προς τα πάνω.

Εάν πιέσετε  ξεκινάτε από 9:59 και προχωράτε προς τα κάτω.

Για να επαναφέρετε την ώρα ποτίσματος πίσω στο OFF, πιέστε και  και  μέχρι να εμφανιστεί το OFF.

2 ΗΜΕΡΕΣ ON/OFF

Πιέστε  για να προχωρήσετε στο επόμενο βήμα προγραμματισμού.

Μπορείτε να επιλέξετε τις ημέρες της εβδομάδας ή τον ΚΥΚΛΟ ΗΜΕΡΩΝ από το 1= κάθε μέρα έως το 30= μια φορά κάθε τριάντα μέρες.

ΗΜΕΡΕΣ ΤΗΣ ΕΒΔΟΜΑΔΑΣ

Η ένδειξη 'SUN' αναβοσβήνει. Πιέστε  αν θέλετε να ποτίσετε την Κυριακή.

Πιέστε  αν θέλετε να αποφύγετε την Κυριακή.

Μόλις πατήσετε ένα κουμπί η ένδειξη 'MON' θα αρχίσει να αναβοσβήνει. Επαναλάβετε την επιλογή όπως παραπάνω. Θα εμφανιστούν οι επιλεγμένες Ημέρες Άρδευσης.

Πιέστε  για να προχωρήσετε στο επόμενο βήμα προγραμματισμού.

ΚΥΚΛΟΣ ΗΜΕΡΩΝ

Η ένδειξη 'SUN' ή οποιαδήποτε άλλη μέρα αναβοσβήνει.

Πιέστε  μέχρι στην οθόνη να εμφανιστούν οι ενδείξεις 'DAYS CYCLE ' και "0 0".

Το δεξί ψηφίο θα δείχνει τον επιλεγμένο ΚΥΚΛΟ ΗΜΕΡΩΝ. Το αριστερό ψηφίο θα δείχνει τις ημέρες που απομένουν μέχρι την ΗΜΕΡΑ ΑΡΔΕΥΣΗΣ.

Πιέστε  για να επιλέξετε τον ΚΥΚΛΟ ΗΜΕΡΩΝ.

"1"- Πότισμα κάθε μέρα.
"2"- Πότισμα κάθε δεύτερη μέρα.
"3"- Πότισμα κάθε τρίτη μέρα.

NOTE

Η πρώτη μέρα που ο προγραμματιστής θα μπει σε λειτουργία, θα είναι η μέρα που θα εισάγετε το πρόγραμμά σας, με την προϋπόθεση ότι η επιλεγμένη ώρα ενάρξεως θα ρυθμιστεί να είναι ΜΕΤΑ την ολοκλήρωση του προγραμματισμού.

Επιλέγοντας τον ΚΥΚΛΟ ΗΜΕΡΩΝ θα ακυρώσει οποιονδήποτε προηγούμενο προγραμματισμό με ΗΜΕΡΕΣ ΕΒΔΟΜΑΔΑΣ και αντίστροφα.

Αν για παράδειγμα επιλεγεί το "2" ως ΚΥΚΛΟΣ ΗΜΕΡΩΝ, η οθόνη θα δείξει "2 2" και τα μεσάνυχτα θα αλλάξει σε "1 2" δείχνοντας ότι έχει απομείνει μια μέρα. Πάνω από "19" η οθόνη θα δείνει ως εναπομείναντες ημέρες αναβοσβήνοντας "19".

Πιέστε  για να προχωρήσετε στο επόμενο βήμα προγραμματισμού.

Κάθε στάση μπορεί να ρυθμιστεί να αρχίσει μέχρι 3 φορές την ημέρα.
Βεβαιωθείτε ότι η μια ώρα έναρξης δεν καλύπτει την επόμενη,
καθώς ο προγραμματιστής θα την αγνοήσει.
Συστήνεται να οργανώσετε το πρόγραμμα άρδευσης με περιθώριο χρόνου.

ΕΚΚΙΝΗΣΗ 1

Η οθόνη δείχνει την ένδειξη OFF = καμία ώρα έναρξης. Το εικονίδιο  της στάσης αναβοσβήνει.

Για να ρυθμίσετε την εκκίνηση 1 πιέστε  ή 

ΓΙΑ ΝΑ ΕΠΑΝΑΡΥΘΜΙΣΕΤΕ ΤΗΝ ΕΚΚΙΝΗΣΗ 1 ΕΠΙΣΤΡΕΨΕΤΕ ΣΤΟ OFF

Πιέστε  και  ταυτόχρονα μέχρι να εμφανιστεί το OFF.

Πιέστε  για να προχωρήσετε στην Εκκίνηση 2.

ΕΚΚΙΝΗΣΗ 2

Η οθόνη δείχνει OFF= καμία ώρα έναρξης. Για να ρυθμίσετε την ώρα επαναλάβετε όπως παραπάνω.

Πιέστε  για να προχωρήσετε στην εκκίνηση 3.

NOTE

Είναι απαραίτητο να εισάγετε τουλάχιστον μια ώρα εκκίνησης ώστε η στάση να λειτουργήσει εντελώς αυτόματα.

Αν μόνο η μία είναι απαραίτητη, οι άλλες δύο πρέπει να μείνουν στο OFF.

Ο προγραμματισμός της στάσης που αναβοσβήνει ολοκληρώνεται μετά την εκκίνηση 3.

Για να προχωρήσετε στην ΕΠΟΜΕΝΗ ΣΤΑΣΗ πιέστε 

Τώρα το εικονίδιο της επόμενης στάσης αναβοσβήνει και "WATERING TIME =ΩΡΑ ΠΟΤΙΣΜΑΤΟΣ" είναι το τρέχον βήμα προγραμματισμού.

Αν θέλετε να μεταβείτε σε επόμενη στάση, πιέστε 

ΛΙΣΤΑ ΑΝΑΜΟΝΗΣ

Ο προγραμματιστής επιτρέπει μόνο 2 στάσεις και την κεντρική βαλβίδα να είναι ανοιχτά ταυτόχρονα. Αν πάνω από 2 στάσεις έχουν προγραμματιστεί να ανοίξουν την ίδια ώρα, θα ξεκινήσουν οι 2 πρώτες και οι άλλες θα μπουν στη λίστα αναμονής. Αμέσως μόλις κλείσει η μια από τις εν λειτουργία στάση, μια στάση από τη λίστα αναμονής θα αρχίσει να λειτουργεί μέχρι το τέλος της λίστας.

ΚΟΥΜΠΙ ΑΝΤΙΓΡΑΦΗΣ

Το κουμπί ΑΝΤΙΓΡΑΦΗΣ μπορεί να χρησιμοποιηθεί αφού η πρώτη στάση έχει προγραμματιστεί. (Μόνο στον πρώτο προγραμματισμό).

Το κουμπί  χρησιμοποιείται για αυτό τον σκοπό.

Όταν εισάγετε την ΩΡΑ ΠΟΤΙΣΜΑΤΟΣ της στάσης #2, μπορείτε να αντιγράψετε την ώρα ποτίσματος της στάσης #1.

Όταν εισάγετε τις ΗΜΕΡΕΣ ON/OFF της στάσης #2, μπορείτε να αντιγράψετε τις ημέρες της εβδομάδας που επιλέξατε στη στάση #1. Το ίδιο για τον ΚΥΚΛΟ ΗΜΕΡΩΝ. Όταν εισάγετε την ΕΚΚΙΝΗΣΗ 1 της στάσης #2, μπορείτε να αντιγράψετε την εκκίνηση 1 από την στάση #1 και το ίδιο για την εκκίνηση 2 και την εκκίνηση 3.

Μπορείτε παντά να αλλάξετε τον αντιγραφόμενο αριθμό χρησιμοποιώντας τα κουμπιά  ή 

ΠΡΟΥΠΟΛΟΓΙΣΜΟΣ ΝΕΡΟΥ

Όταν θέλετε είτε να αυξήσετε είτε να μειώσετε την ώρα ποτίσματος σε ΟΛΕΣ τις προγραμματισμένες στάσεις, μπορείτε να το κάνετε χρησιμοποιώντας την μέθοδο της Ποσοστιαίας Κλίμακας.

Η τρέχουσα ρύθμιση σας για την ΩΡΑ ΠΟΤΙΣΜΑΤΟΣ αντιστοιχεί στο 100%.
Μπορείτε να αυξήσετε την ώρα ποτίσματος κατά 10%, δηλαδή 110%, 120% και έως 200%.
200% θα διπλασιάσει την τρέχουσα ώρα ποτίσματος.
Μπορείτε να μειώσετε την ώρα ποτίσματος κατά 10%, δηλαδή 90%, 80% και έως 10%.
50% θα μειώσει στο μισό την τρέχουσα ώρα ποτίσματος.

Μπορείτε να μεταβείτε στην θέση ΠΡΟΥΠΟΛΟΓΙΣΜΟΣ ΝΕΡΟΥ από οποιοδήποτε ΧΡΟΝΟ ΠΟΤΙΣΜΑΤΟΣ.

Πιέστε  μέχρι να περάσετε όλα τα εικονίδια #στάσεων και εμφανιστεί το 100 στην οθόνη.

Πιέστε  για να αυξήσετε την ώρα ποτίσματος με ποσοστιαία κλίμακα.

Πιέστε  για να μειώσετε την ώρα ποτίσματος με ποσοστιαία κλίμακα.

Πιέστε  για να προχωρήσετε στη ΛΕΙΤΟΥΡΓΙΑ MANUAL.

NOTE Μόνο οι στάσεις με προγραμματισμένη ώρα ποτίσματος μπορούν να μπουν σε λειτουργία MANUAL ή αυτόματη.

MANUAL ΛΕΙΤΟΥΡΓΙΑ ΜΙΑΣ ΣΤΑΣΗΣ

Μπορείτε να ανοίξετε ή να κλείσετε οποιαδήποτε επιλεγμένη στάση. Όταν μια στάση είναι ON, το εικονίδιο της στάσης # θα είναι σταθερό. Αν μια στάση παραμείνει ON, θα κλείσει αφού καθοριστεί η ΩΡΑ ΠΟΤΙΣΜΑΤΟΣ.

Από οποιαδήποτε θέση προγραμματισμού, πιέστε  συνεχώς μέχρι να εμφανιστεί η ένδειξη MANUAL.

Πιέστε  για να το ανοίξετε και  για να το κλείσετε.

Πιέστε  για να προχωρήσετε στην επόμενη στάση.

Πιέστε  για να προχωρήσετε στην SEMI-AUTO/ΗΜΙΑΥΤΟΜΑΤΗ λειτουργία.

ΗΜΙΑΥΤΟΜΑΤΗ/ SEMI-AUTO ΛΕΙΤΟΥΡΓΙΑ

Η οθόνη δείχνει SEq= Διαδοχική λειτουργία ΟΛΩΝ ΤΩΝ ΠΡΟΓΡΑΜΜΑΤΙΣΜΕΝΩΝ ΣΤΑΣΕΩΝ.

Πιέστε  για να αρχίσετε την διαδοχή. Πιέστε  αν επιθυμείτε να την τερματίσετε.

Πιέστε  για να προχωρήσετε στην θέση AUTO-RUN/OFF.

Αν η διαδοχή είναι ακόμα σε λειτουργία, θα συνεχίσει στην θέση AUTO-RUN/OFF.

Το εικονίδιο της στάσης # θα εμφανιστεί, δείχνοντας την τρέχουσα στάση σε θέση ON.

AUTO-RUN/OFF

Στη θέση AUTO-RUN/OFF θα εμφανιστούν η τρέχουσα ώρα και ημέρα.

Αν κάποια στάση είναι ON, το εικονίδιο της θα εμφανιστεί επίσης.

RAIN-OFF

Το χαρακτηριστικό RAIN-OFF σας επιτρέπει να σταματήσετε την άρδευση χωρίς να αλλάξετε το πρόγραμμα. Εφαρμόζετε και στην Αυτόματη λειτουργία, όπως επίσης και στη χειρονακτική και ημι-χειρονακτική λειτουργία. Μπορείτε οποιαδήποτε στιγμή να επαναφέρετε την άρδευση όπως είχε προγραμματιστεί.





Στην AUTO-RUN/OFF θέση:

Πιέστε  για να εισάγετε την λειτουργία RAIN-OFF. Παρατηρήστε το εικονίδιο OFF.

Πιέστε  για να επαναφέρετε την άρδευση. Το εικονίδιο OFF θα εξαφανιστεί.

NOTE Μην αποσυνδέετε το κοντό καλώδιο στην σύνδεση του αισθητήρα.

ΔΙΑΓΡΑΦΗ ΟΛΟΥ ΤΟΥ ΠΡΟΓΡΑΜΜΑΤΟΣ

Εν τη θέση AUTO-RUN/OFF πιέστε ΚΑΙ ΤΑ 4 ΚΟΥΜΠΙΑ     ταυτόχρονα.

Μετά από 2 δευτερόλεπτα, όλα τα στοιχεία της οθόνης θα εμφανιστούν. Μπορείτε τώρα να αφήσετε τα κουμπιά. Ολόκληρο το πρόγραμμα άρδευσης έχει σβηστεί και το ρολόι έχει επανέλθει στο AM 12:00 SUN.

ΣΗΜΑΝΤΙΚΗ ΠΛΗΡΟΦΟΡΙΑ

ΑΝΤΙΚΑΤΑΣΤΑΣΗ ΜΠΑΤΑΡΙΑΣ

Συστήνεται η αντικατάσταση της 9βολτης αλκαλικής μπαταρίας κάθε χρόνο, στην αρχή της αρδευτικής περιόδου. Ανοίξτε το τμήμα της μπαταρίας και αντικαταστήστε την. Έχετε περίπου 30 δευτερόλεπτα να το κάνετε χωρίς να χάσετε το χρόνο και το πρόγραμμα.